

DIFFUSORI QUADRATI A 4 VIE



Serie EDQV - EDQV-PQ

I diffusori serie EDQV EDQV-PQ sono diffusori molto versatili e utilizzati principalmente in mandata. Il materiale utilizzato per la realizzazione dei diffusori è alluminio verniciato RAL9016.

L'installazione, le regolazioni e la manutenzione sono di semplice esecuzione grazie alla possibilità di estrarre i coni centrali. Questi diffusori rappresentano la soluzione ideale per una rapida esecuzione di impianti di trattamento aria in ambienti dotati di controsoffitto normale o modulare.

Sono realizzati sia in versione standard sia in versione su pannello 595x595 mm per l'installazione entro controsoffitti modulari mediante semplice inserimento nella struttura di sostegno.

Il fissaggio avviene tramite posa nella struttura modulare o mediante delle viti nascoste fissate lateralmente al collo del diffusore. I coni centrali sono asportabili con bloccaggio a cannoncino per ottenere la massima semplicità di apertura e chiusura in fase di installazione e di collegamento al canale.

ACCESSORI

La serie EDQV EDQV-PQ dispone dei seguenti accessori:

- SCN Serranda di taratura con alette a movimento contrapposto
- EPZ EDQ Plenum in acciaio zincato
- EPI EDQ Plenum in acciaio zincato isolato

VOCI DI CAPITOLATO

Diffusore quadrato a 4 vie con coni estraibili per agevolarne installazione e regolazione, costruzione in alluminio a verniciato con polveri epossidiche a forno, colore standard bianco RAL 9016 o speciale su richiesta.

Accessori: Serranda di regolazione SCN in acciaio zincato

Plenum EPZ EDQ in acciaio zincato, EPI EDQ in acciaio zincato isolato

NOMENCLATURA CODICE

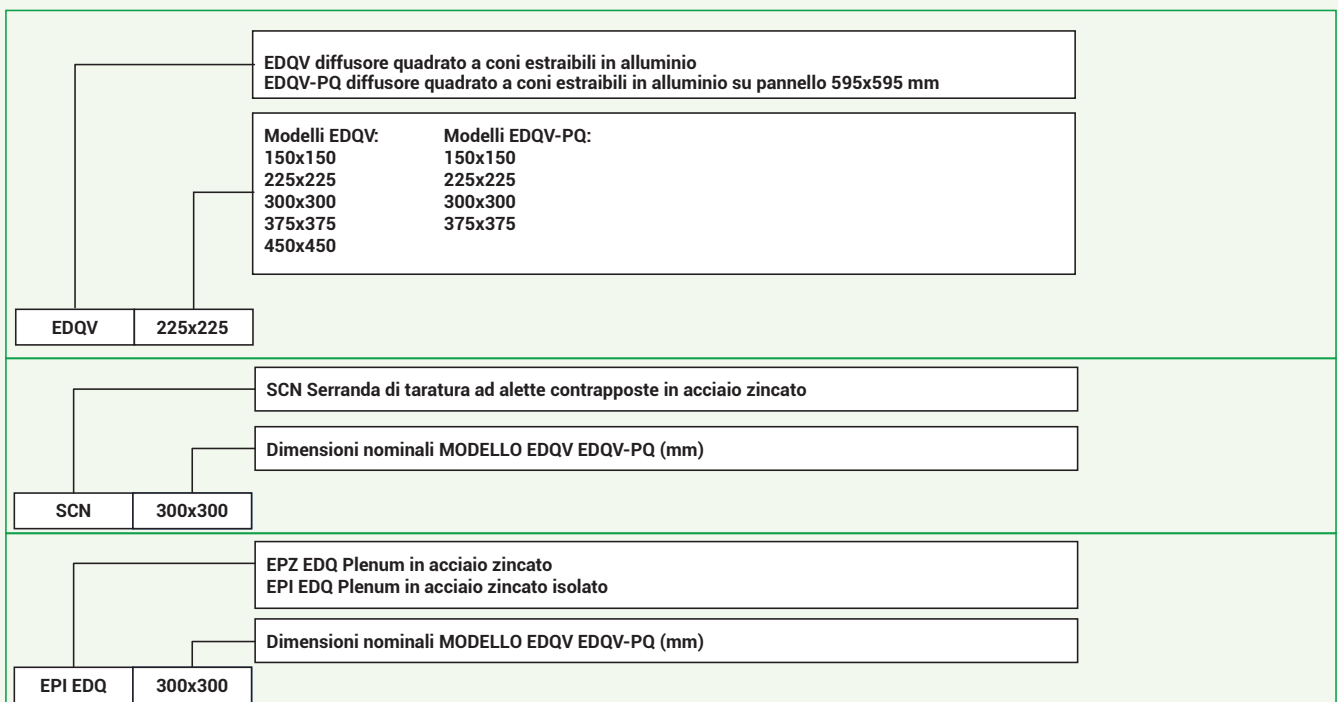

COSTRUZIONE DIFFUSORE

- Materiale: Alluminio
- Finitura superficiale standard: veniciatura RAL 9016.
- Fissaggio: con viti laterali non apparenti sul collo del diffusore.

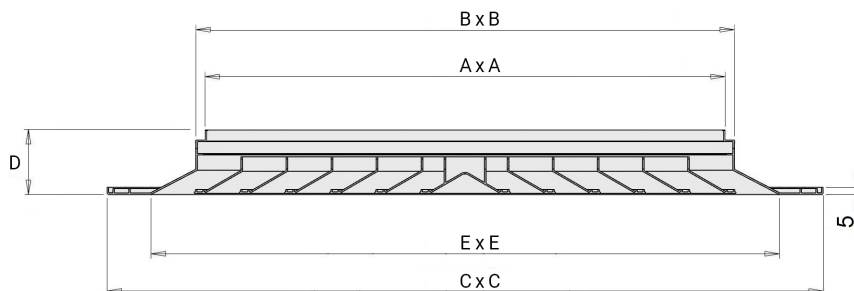

DIMENSIONI

modello	EDQV					EDQV-PQ				
	AxA	BxB	CxC	DxD	ExE	AxA	BxB	CxC	DxD	ExE
150x150	140	150	300	50	240	135	145	595	50	235
225x225	215	225	375	50	315	210	220	595	50	310
300x300	290	300	450	50	390	285	295	595	50	385
375x375	365	375	525	50	465	360	370	595	50	460
450x450	435	445	595	50	535	-	-	-	-	-

tutte le dimensioni sono espresse in mm

DATI DI FUNZIONAMENTO

Vk: velocità efficace (m/s)

m³/h: portata

Pa: perdite di carico in Pascal

L(m): lancio in metri calcolato con installazione a filo soffitto e velocità terminale 0,25 m/s

dB(A): indice di rumorosità

modello	sezione efficace m ²	Vk (m/s)	3	4	5	6
	m ²					
EDQV 150x150	0,0110	m3/h	119	158	198	238
EDQV-PQ 150x150		L(m)	0,8	1,1	1,4	1,6
		Pa	5	10	16	22
EDQV 225x225	0,0240	dB(A)	25	33	38	42
EDQV-PQ 225x225		m3/h	259	346	432	518
		L(m)	1,1	1,7	2,1	2,5
EDQV 300x300	0,0380	Pa	5	13	23	30
		dB(A)	30	39	45	49
EDQV-PQ 300x300		m3/h	410	547	684	821
	L(m)	1,7	2,2	2,5	3,3	
EDQV 375x375	0,0620	Pa	7	10	13	23
		dB(A)	35	39	43	48
EDQV-PQ 375x375		m3/h	670	893	1116	1339
	L(m)	2,0	2,5	3,3	3,9	
EDQV 450x450	0,0850	Pa	7	12	19	25
		dB(A)	35	41	47	49
EDQV-PQ 450x450		m3/h	918	1224	1530	1836
	L(m)	2,8	3,8	4,9	5,2	
EDQV 450x450	0,0850	Pa	7	12	17	25
		dB(A)	36	41	47	49

CARATTERISTICHE TECNICHE

I diffusori multidirezionali con coni estraibili serie EDQV sono idonei all'applicazione in mandata sia in riscaldamento che in raffrescamento.

Vengono installati a soffitto ad una altezza variabile tra i 2,5 e i 3,1 m.

Le caratteristiche di funzionamento sono la velocità efficace, la perdita di carico totale, il livello sonoro ed il lancio. Esse vengono rappresentate in forma tabellare per ciascuna versione di diffusori in funzione della portata d'aria.

Il lancio orizzontale isoterma viene riferito alla velocità terminale di 0,25 m/s. Per i diffusori che hanno direzioni di lancio non simmetriche vengono forniti i diversi valori del lancio per ciascuna direzione. Per lanci non isotermi o con velocità terminali diverse vengono forniti dei coefficienti moltiplicativi di correzione.

Il livello sonoro viene espresso come livello di potenza sonora ponderata A (LWA) emessa dal diffusore senza alcuna correzione ambientale.

Per calcolare il livello di pressione sonora (LpA) nell'ambiente bisogna considerare la collocazione del diffusore, la distanza dal punto di ascolto e le caratteristiche acustiche dell'ambiente in cui il diffusore viene installato.

EDQV EDQV-PQ SCHEMA FUNZIONALE

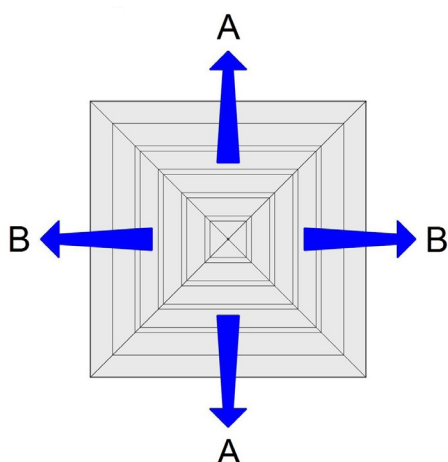

SERRANDA DI TARATURA SCN

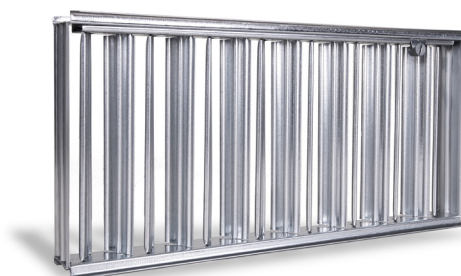

- Serranda di taratura in acciaio zincato ad alette con movimento contrapposto.

DIMENSIONI PLENUM

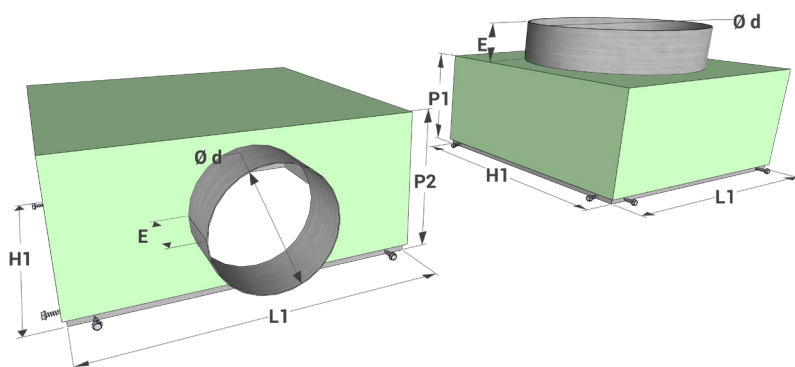

EDQV EDQV-PQ	L1 x H1	Ø d	P1	P2	E
150x150	150x150	125	200	245	50
225x225	225x225	150	200	270	50
300x300	300x300	200	200	320	50
375x375	375x375	200	200	320	50
450x450	450x450	250	250	370	50

MONTAGGIO CON PLENUM FISSATO AL SOFFITTO

- Appendere il plenum al soffitto servendosi di apposite staffe o catene fissate sul plenum il cui bordo esterno può essere forato;
- inserire il condotto flessibile sul canotto di raccordo fissandolo con apposita fascetta stringitubo;
- montare il diffusore con nr. 4 viti laterali autoforanti.

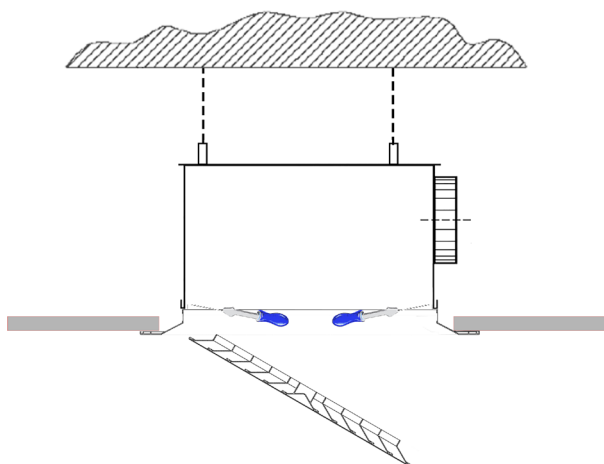

MONTAGGIO IN APPOGGIO AL CONTROSOFFITTO

- Appendere il plenum al soffitto servendosi di apposite staffe o catene fissate sul plenum il cui bordo esterno può essere forato;
- inserire il condotto flessibile sul canotto di raccordo fissandolo con apposita fascetta stringitubo;
 - montare il diffusore con nr. 4 viti laterali autoforanti;
 - appoggiare il diffusore già prefissato sul plenum sull'apposito spazio quadrato del controsoffitto o quadrotti.

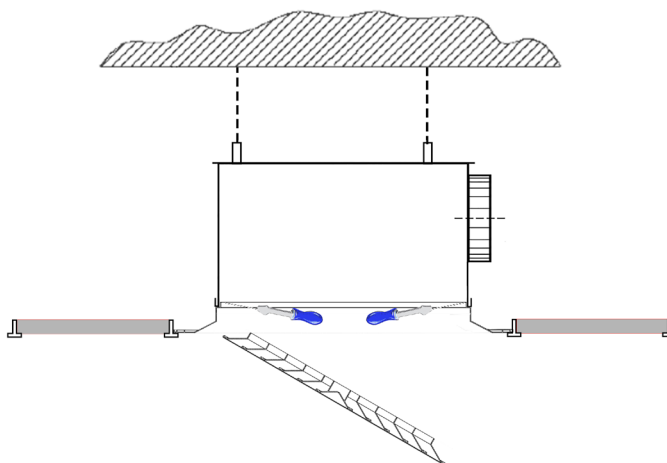

FATTORI CORRETTIVI

Fattore moltiplicativo correttivo del lancio orizzontale in funzione della velocità terminale

V_t [m/s]	K_v
0,15	1,67
0,20	1,25
0,25	1,00
0,30	0,83
0,35	0,71
0,40	0,63
0,45	0,56
0,50	0,50

Fattore moltiplicativo correttivo del lancio orizzontale non isoterma

ΔT [°C]	K_{Tc}
-10	0,85
0	1
10	1,2